

ШАРОВЫЙ КРАН С ЭЛЕКТРОПРИВОДОМ

Электропривод — это устройство, служащее для механизации и автоматизации трубопроводной арматуры, широко применяется в промышленности, играя важнейшую роль практически во всех технологических процессах.

ГАБАРИТЫ

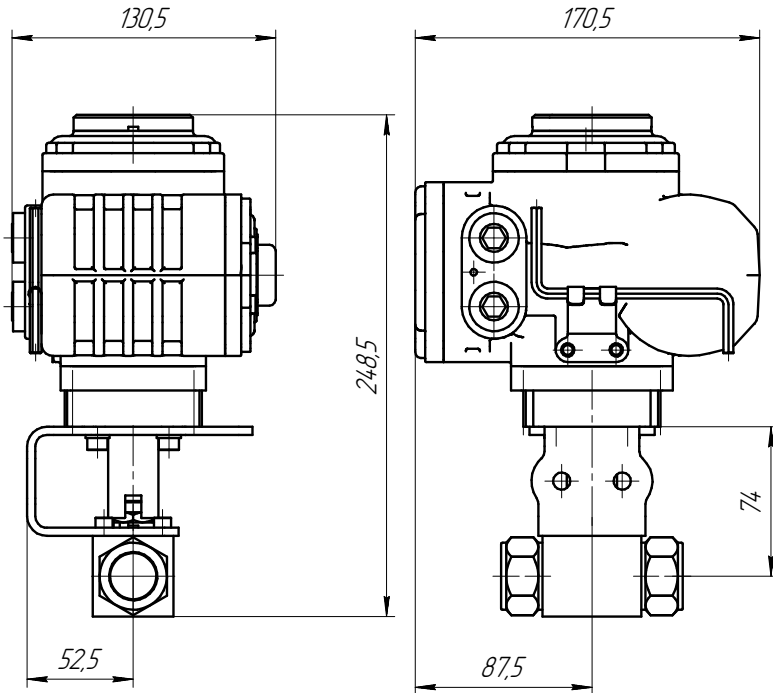

Электроприводы используются для дистанционного управления арматурой, её открытия и закрытия, а также для диагностики и определения положения арматуры.



ПРИМЕР ЗАКАЗНОГО КОДА

V86C—D—18M—PK—S—ELEX—DC24V—G—20S

Кодировка крана

Возможна установка привода на краны следующих серии:

- V(L/G)82
- V83
- V86
- VN86
- VT86

Стандартное исполнение

Схема **B** для переменного тока
Схема **G** для постоянного тока

Схема подключения

A | B | C | D | E | F | G

Электропитание

DC24V / AC24V
AC110V / AC220V

Обозначение типа привода

EL — электропривод
ELEX — взрывозащищенный эл. привод

ТЕХНИЧЕСКИЕ ХАРАКТЕРИСТИКИ

Параметры крана	См. согласно серии крана			
Тип питания	24В Пост. Тока	24В 50Гц	110В 50Гц	220В 50Гц
Номинальный ток, А	1.28	1.5	0.24	0.16
Взрывозащита	EL		ELEX	
	Общепром		Ex — 1Ex db h IIC T4 Gb 1Ex h tb IIIC T1350 °C Db X	
Время срабатывания	20 с, 15 с, 10 с, 4 с*			
Защита	IP67, Внутренняя тепловая защита			

* Уточнять возможность производства.

ПРИЛОЖЕНИЕ

ОПИСАНИЕ ТИПОВ СХЕМ УПРАВЛЕНИЯ ЭЛЕКТРОПРИВОДАМИ DCL



ТИП А: Концевой выключатель (активный контакт)

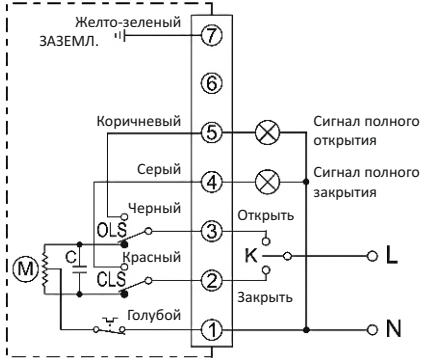

Операция открытия или закрытия осуществляется путем переключения цепи в разомкнутое или замкнутое состояние и выдачи группы активных сигналов о полном открытии или закрытии клапана.

ТИП В: Переключатель со средним положением (пассивный контакт)



Операция открытия или закрытия осуществляется путем переключения цепи в разомкнутое или замкнутое состояние и выдачи группы пассивных сигналов о полном открытии или закрытии клапана.

ТИП С: С потенциометром 1 ком (или 500 ом)

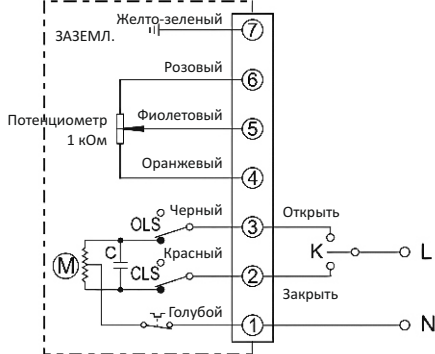

Операция открытия или закрытия осуществляется путем переключения цепи в разомкнутое или замкнутое состояние и выдачи сигналов сопротивления, соответствующих положению открытия.

ТИП D: Позиционный выключатель с потенциометром и пассивным контактом

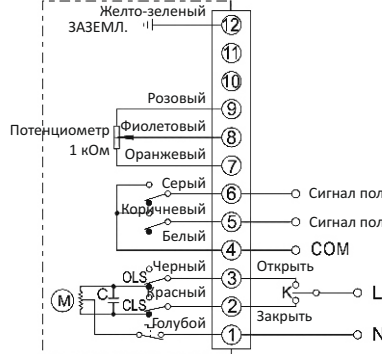

Операция открытия или закрытия осуществляется путем переключения цепи в разомкнутое или замкнутое состояние, выдачи сигналов сопротивления, соответствующих положению открытия, и одновременной выдаче группы пассивных сигналов о полном закрытии и полном открытии.

ТИП E: С сервоконтроллером

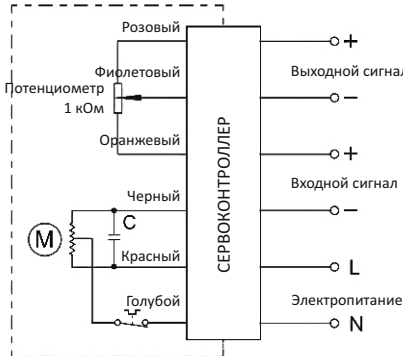

Вход: 4–20 мА пост. тока или 1–5 В пост. тока, 2–10 В пост. тока.
Выход: 4–20 мА пост. тока.

ТИП F: С датчиком положения

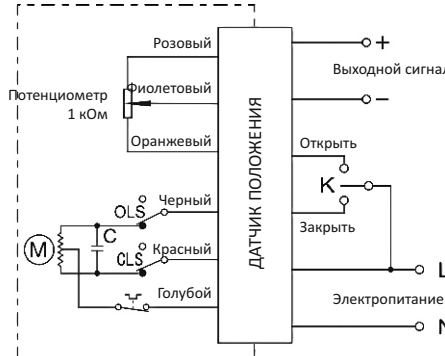

Для подачи на клапан сигнала 4–20 мА пост. тока (обратная связь в полном диапазоне для клапана).

ТИП G: Цепь управления постоянного тока (с переключателем пассивного контакта)

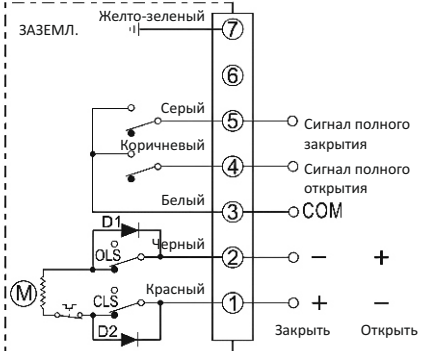

В виду проводимости диода только в одну сторону операция открытия и закрытия может выполняться посредством изменения положительного и отрицательно полюсов источника питания постоянного тока и выдачи группы пассивных сигналов о полном открытии и закрытии.

ТИП H: 3х-фазная цепь управления переменного тока (с переключателем пассивного контакта)



При помощи внешней цепи с опрокидыванием фаз можно обеспечить выполнение операций «открыть» или «заккрыть» в нормальном или обратном режиме работы электродвигателя с выдачей группы пассивных сигналов о полном открытии или закрытии.